

INSTRUKCJA OBSŁUGI

dla użytkownika



Pompy ciepła z serii

EUROS GEO+

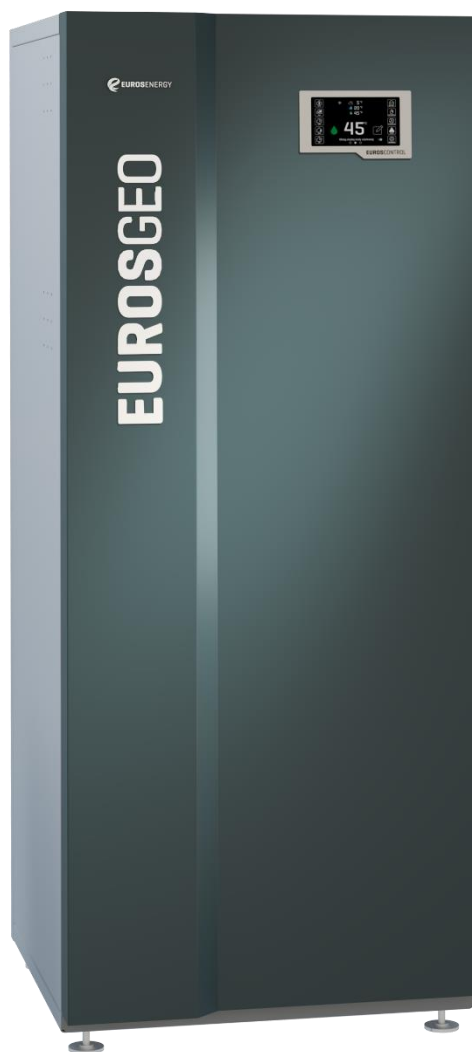

Model: EUROS GEO+ 09 HT (XBT1), EUROS GEO+ 11 HT (XBT1)

Przed użyciem należy zapoznać się z treścią instrukcji oraz zachować ją do wykorzystania w przyszłości.
Wersja IU_26 27.10.2023

1. Przeznaczenie

Pompy ciepła EUROS GEO+ to urządzenia grzewczo – chłodzące przeznaczone do ogrzewania lub chłodzenia budynków o szczytowym zapotrzebowaniu na moc grzewczą nie przekraczającą 11 kW, w tym domów jednorodzinnych. Pompa ciepła może obsługiwać systemy centralnego ogrzewania, przygotowania ciepłej wody użytkowej, niskotemperaturowego ciepła oraz wodne systemy chłodzenia budynku.

2. Budowa pompy

Pompa ciepła EUROS GEO+ jest urządzeniem chłodniczym z wbudowanym układem automatyki i sterowania. Pompa ciepła EUROS GEO+ zbudowana jest w oparciu o wysokowydajne i żywotne sprężarki typu scroll oraz wymienniki płytowe. Wymienniki płytowe wykonane są ze stali nierdzewnej typu AISI 316L.

Integralną częścią pompy ciepła EUROS GEO+ jest układ automatyki, pełniący funkcje kontrolną i zabezpieczającą. Sterowanie realizowane jest przez sterownik montowany w tablicy rozdzielczej pompy ciepła. Do dokonywania nastaw i odczytów parametrów sterowania służy panel operatorski zamontowany na froncie urządzenia. Po podłączeniu pompy ciepła do komputera lub sieci wewnętrznej poprzez złącze ethernetowe (znajdujące się z tyłu obudowy) dostęp do parametrów sterowania możliwy jest z poziomu przeglądarki www oraz dedykowanej aplikacji mobilnej na platformy Android i iOS.

3. Dane techniczne

Pompa ciepła serii EUROS GEO+ nie wykorzystuje bezpośrednio energii elektrycznej do podgrzewania wody lecz energię odnawialną pozyskiwaną z gruntu. Urządzenie nie emituje dwutlenku węgla.

Model:	Jedn.	EUROS GEO+ HT	
		09	11
Moc grzewcza ¹	kW	9,58	11,37
Moc elektryczna ¹	kW	2,14	2,42
COP ¹	-	4,48	4,69
SCOP ²	-	5,15	5,43
Sprawność ²	%	205	216
Klasa energetyczna ³	-	A+++	
Wysokość/ Głębokość/ Szerokość	mm	1649/649/600	
Masa	kg	166	174
<small>1 parametry pracy wg EN-14511 - wodny roztwór glikolu propylenowego 30% masowo, temp. źródła ciepła 0/-3°C, temp. odbioru ciepła 30/35°C</small>			
<small>2 parametr wg PN EN 14825:2012 dla zastosowań niskotemperaturowych i klimatu umiarkowanego</small>			
<small>3 wytypowane na podstawie Rozporządzenia Delegowanego Komisji (UE) Nr 811/2013 i Komunikatu Komisji 2014/C 207/02</small>			

4. Transport

W trakcie transportu nie należy przechylać urządzenia względem pionu o więcej niż 15°. Konieczne jest zabezpieczenie przed niekontrolowanym przesunięciem lub upadkiem. Podczas transportu pompa ciepła powinna być zabezpieczona mechanicznie i chroniona przed temperaturą otoczenia większą niż 45°C. W czasie transportu i przechowywania pompa ciepła nie może być narażona na zawilgocenie i obciążenie górnej części obudowy. Opakowanie pompy ciepła należy zdjąć tuż przed samym ustawieniem jej w miejscu instalacji.

5. Wyłączanie zasilania

Pompy ciepła EUROS GEO+ nie posiadają wyłącznika zasilania zlokalizowanego na zewnątrz obudowy. W celu całkowitego odłączenia urządzenia od źródła zasilania (niezbędne w przypadku instalacji, konserwacji i naprawy), należy w rozdzielnicy budynku odłączyć obwód, z którego jest zasilane urządzenie. Należy unikać odłączenia zasilania urządzenia pracującego (z załączoną sprężarką). Zaleca się, aby przed fizycznym wyłączeniem zasilania urządzenia, wyłączyć pompę ciepła programowo przy użyciu panelu operatorskiego znajdującego się na froncie pompy ciepła.

6. Instalacja

Stanowisko

Stanowisko pod instalację pomp ciepła EUROS GEO+ musi znajdować się wewnątrz budynku, w pomieszczeniu, w którym temperatura powietrza nie spada poniżej 5°C. Pompa ciepła przeznaczona jest do ustawienia na stabilnym i wypoziomowanym podłożu, o wytrzymałości adekwatnej do ciężaru pompy ciepła.

Napełnianie i odpowietrzanie

W instalacjach źródła i odbioru powinny zostać zastosowane automatyczne odpowietrzniki, montowane w najwyższym możliwym punkcie odcinka instalacji, za którego odpowietrzanie będą odpowiadać. Pierwsze napełnienie instalacji należy przeprowadzić pod ciśnieniem możliwie wysokim, ale nie większym niż dopuszczalne ciśnienia pracy części hydraulicznych pomp ciepła (ciśnienie maksymalne dostępne w kartach katalogowych), w celu wykrycia ewentualnych nieszczelności instalacji i lepszego jej odpowietrzenia.

Przed uruchomieniem pomp ciepła należy upewnić się, że w instalacji źródła ciepła zostało osiągnięte stężenie roztworu glikolu nie mniejsze niż 30% masowo. Po napełnieniu instalacji należy włączyć pompy obiegowe źródła ciepła/chłodu na minimum 12 godzin, przed uruchomieniem sprężarki w pompie ciepła. Ma to na celu właściwe wymieszanie roztworu. Po 12 godzinach należy sprawdzić stężenie roztworu glikolu odpowiednim do tego celu przyrządem. Pomiar należy powtórzyć jeszcze 2-krotnie przy pracującej pompie obiegowej w odstępach 10 minutowych. Jeśli wszystkie 3 próby pomiaru stężenia wskazują na jego prawidłową wartość, można przejść do właściwego uruchamiania pompy ciepła. Manualne załączenie pomp obiegowych, bez pracującej sprężarki, możliwe jest przy pomocy aplikacji serwisowej dostępnej po podłączeniu komputera do pompy ciepła przez złącze Ethernetowe.

Pierwsze uruchomienie

Podczas pierwszego uruchomienia należy upewnić się, że zapewnione są odbiory ciepła lub chłodu w instalacji, do której podłączona jest pompa ciepła. Należy upewnić się, że istnieje odpowiedni przepływ w instalacji źródła ciepła/chłodu oraz że prawidłowy jest jego kierunek. Po kilku dniach działania pompy ciepła należy wyczyścić filtry znajdujące się w instalacji, w celu usunięcia zanieczyszczeń, które mogły dostać się do środka w trakcie wykonywania instalacji.

Aby uruchomić pompę ciepła EUROS GEO+ należy załączyć zasilanie w rozdzielnicy zasilającej urządzenie. Jeśli sterownik pompy ciepła przed wyłączeniem zasilania znajdował się w trybie „praca”, pompa ciepła podejmie pracę załączając sekwencyjnie urządzenia, w tym na końcu sprężarkę. Jeśli natomiast przed wyłączeniem zasilania sterownik pompy ciepła znajdował się w trybie „oczekiwanie”, pompa ciepła przejdzie w tryb czuwania. Jej uruchomienie nastąpi dopiero po dokonaniu odpowiednich nastaw

sterowania przy pomocy panelu operatorskiego pompy ciepła lub aplikacji sterującej EUROS Mobile.

7. Ogrzewanie i chłodzenie

Pompy ciepła EUROS GEO+ mają możliwość zarówno grzania jak i chłodzenia budynku. Do sterowania tymi funkcjami wykorzystuje się krzywą grzewczą oraz krzywą chłodzenia.

W celu optymalizacji pracy układu sterowania i lepszego dopasowania parametrów komfortu cieplnego budynku do jego specyficznej konstrukcji i położenia opracowano mechanizmy REG+ oraz CROT. Wprowadzają one automatyczne korekty dla zadanej temperatury grzania lub chłodzenia. Korekty te pozwalają na wykorzystanie pojemności cieplnej budynku i stabilniejszą pracę układu przy częstych wahaniami temperatury zewnętrznej. W efekcie minimalizowane jest zapotrzebowanie na energię elektryczną dla sprężarki oraz wydłużona zostaje jej żywotność, przy jednoczesnym zachowaniu komfortu cieplnego.

8. Podgrzew C.W.U.

Automatyka pompy ciepła przystosowana jest do przygotowania pojemnościowego ciepłej wody użytkowej. Sterownik kontroluje temperaturę wewnątrz zasobnika C.W.U. Podgrzew ten jest realizowany z tzw. „priorytetem C.W.U.”. Oznacza to, że w momencie wykrycia zbyt niskiej temperatury wody w zasobniku przerywane są wszystkie pozostałe funkcje sterowania i rozpoczyna się proces dogrzewania wody w zasobniku C.W.U. Użytkownik ma możliwość manualnego wyłączenia funkcji przygotowania C.W.U. Temperatura zadana C.W.U. może być korygowana automatycznie przez układ sterowania poprzez następujące funkcje programu: sterowanie czasowe temperaturą zadaną C.W.U. w trybie TIME, sterowanie czasowe temperaturą zadaną C.W.U. w trybie ECO, funkcję higienicznego wygrzewu zasobnika C.W.U. (tzw. antylegionella).

Wartość maksymalnej osiągniętej temperatury C.W.U. zależy od typu i stanu wymiennika w układzie przygotowania C.W.U. Jest ona niższa od maksymalnej temperatury na wyjściu z pompy ciepła. Wartość maksymalnej temperatury C.W.U. możliwej do osiągnięcia może spadać wraz z biegiem czasu (gromadzenie się osadu i kamienia kotłowego na ścianach wymiennika C.W.U.).

9. Ekonomiczna praca pompy ciepła

Na koszty eksploatacji pompy ciepła wpływa temperatura odbioru ciepła. Im niższa ta temperatura, tym niższe koszty eksploatacji. Zaleca się zatem utrzymywanie temperatury C.W.U. na poziomie możliwie najniższym, ale pozwalającym na komfortowe korzystanie z ciepłej wody użytkowej, bez konieczności mieszania jej z wodą zimną. W przypadku instalacji C.O. zaleca się współpracę z ogrzewaniem podłogowym lub z grzejnikami o odpowiednio dużej powierzchni, z jednoczesnym wykorzystaniem funkcji sterowania opartej o krzywą grzewczą. Odpowiednio dobrana do budynku i charakterystyki odbiorników ciepła krzywa grzewcza znacząco wpłynie na obniżenie kosztów eksploatacyjnych pompy ciepła.

Dodatkowo w układ sterowania pompy ciepła EUROS GEO+, wbudowane są algorytmy optymalizacyjne, takie jak: tryb ECO, tryb AWAY, mechanizm REG+, mechanizm CROT. Odpowiednie wykorzystanie tych funkcji sterowania także pozwoli na obniżenie kosztów eksploatacyjnych.

10. Demontaż i utylizacja

Demontaż urządzenia może nastąpić jedynie, gdy czynności te nie będą stwarzały zagrożenia. Czynności demontażowe należy przeprowadzić uwzględniając zasady bezpieczeństwa i zasady ochrony środowiska.

Przy wycofywaniu z użytku należy przestrzegać obowiązujących przepisów dotyczących recyklingu i utylizacji substancji chemicznych, materiałów oraz komponentów urządzeń chłodniczych i klimatyzacyjnych. Szczegółowe zasady dotyczące gospodarką odpadami są określone indywidualnie przez każdą z gmin.



Wszystkie materiały zużyte na opakowanie urządzenia EUROS GEO+ nadają się do recyklingu.

Urządzenie EUROS GEO+ zawiera czynnik chłodniczy R513A, który nie może wydostać się do atmosfery. W przypadku złomowania urządzenia nie może ono trafić na wysypisko śmieci, lecz do firmy zajmującej się odzyskiem czynnika i utylizacją sprzętu chłodniczego. Firma wykonująca te czynności powinna posiadać certyfikat F-Gazowy wystawiany przez Urząd Dozoru Technicznego.



11. Obsługa panelu

Widok panelu



Opis ikon na panelu

- Tryb AUTO;
Stała temp. w ciągu doby
- Tryb ECO;
Optymalizacja dla rozliczenia np. G12
- Tryb TIME;
Czasowy programator tygodniowy
- Tryb AWAY;
Nieobecność - oszczędzanie energii
- Tryb OFF;
Urządzenie wyłączone
- Blokowanie grzania i chłodzenia
- Edycja parametrów
- Zbiorcza ikona stanu awaryjnego
- Realizacja algorytmu
ANTYLEGIONELLA
- Praca pompy cyrkulacyjnej C.W.U.
- Ustawienia
- Temperatura zewnętrzna
- Temperatura wewnątrz budynku



Temperatura C.W.U.



Obieg grzewczo chłodniczy



Obieg ciepłej wody

Nastawa temperatury wewnętrznej

Na środku wyświetlacza standardowo widoczna jest nastawiona temperatura w budynku. Na górze ekranu widnieje ikona informująca o stanie pracy obiegu grzewczo – chłodniczego, a obok niej widnieje temperatura zmierzona w budynku.



Jeśli ikona wyświetlana jest na niebiesko, oznacza to, że pompa ciepła pracuje w danej chwili w trybie chłodzenia budynku.

Jeśli ikona jest prezentowana na zielono, oznacza to, że pompa ciepła jest w trybie gotowości po osiągnięciu

temperatury zadanej. Może to również oznaczać, że pompa ciepła jest w trybie grzania ciepłej wody, która to funkcja ma priorytet przed ogrzewaniem lub chłodzeniem domu.



Jeśli ikona prezentowana jest na pomarańczowo, oznacza to, że pompa ciepła pracuje w danej chwili w trybie ogrzewania budynku i temperatura wewnętrzna nie została jeszcze osiągnięta.

Analogiczne oznaczenia stanu pracy obiegu widnieją obok nastawionej

temperatury na środku ekranu.

W celu ustawienia żądanej temperatury należy upewnić się, że urządzenie pracuje w trybie AUTO, a następnie

kliknąć ikonę edycji. Następnie należy ustawić pożądaną temperaturę poprzez przesuwanie palcem w górę lub w dół po ekranie.

Kliknięcie przycisku typu „switch” w prawej-dolnej części ekranu spowoduje wyłączenie obiegu grzewczo – chłodniczego. Urządzenie nie będzie utrzymywało zadanej temperatury w budynku. Włączenie obiegu grzewczo – chłodniczego jest możliwe poprzez ponowne kliknięcie przycisku, co spowoduje jego przeskok w prawo.

Nastawa temperatury ciepłej wody użytkowej

Na środku drugiego ekranu widoczna jest temperatura zmierzona w zasobniku C.W.U. Na górze ekranu widnieje ikona informująca o stanie pracy obiegu ciepłej wody użytkowej, a obok niej widnieje zadana temperatura.



Jeśli ikona jest wyświetlana na zielono, oznacza to, że pompa ciepła jest w trybie gotowości po osiągnięciu temperatury zadanej. Ciepła woda jest gotowa do użycia.

Jeśli ikona jest prezentowana na pomarańczowo,

oznacza to, że pompa ciepła pracuje w danej chwili w trybie podgrzewania ciepłej wody, a temperatura zadana nie została jeszcze osiągnięta.

Analogiczne oznaczenia stanu pracy obiegu widnieją obok nastawionej temperatury na środku ekranu.

W celu ustawienia żądanej temperatury należy upewnić się, że urządzenie jest włączone, a następnie kliknąć ikonę edycji. Następnie należy ustawić pożądaną temperaturę poprzez przesuwanie palcem w górę lub w dół po ekranie. Kliknięcie przycisku typu „switch” w prawej-dolnej części ekranu spowoduje wyłączenie obiegu C.W.U. Urządzenie nie będzie podgrzewało C.W.U. Włączenie obiegu C.W.U. jest możliwe poprzez ponowne kliknięcie przycisku, co spowoduje jego przeskok w prawo.

Wybór trybu pracy pompy ciepła

W celu ustawienia żądanego trybu pracy należy nacisnąć jego ikonę. Włączony poprawnie tryb wyświetla się w białym kolorze. Do wyboru mamy:



Tryb AUTO – stała temperatura przez całą dobę



Tryb ECO – optymalizacja wykorzystania tańszej taryfy energii elektrycznej



Tryb TIME – tygodniowy program czasowy



Tryb AWAY – nieobecność domowników



Wyłącznik – wyłączenie pompy

Tryb AUTO

Opis obsługi trybu AUTO został opisany w rozdziałach opisujących nastawę temperatury wewnętrznej oraz nastawę temperatury C.W.U.

Tryb ECO

W celu edycji trybu ECO należy nacisnąć ikonę edycji programu, co przekieruje użytkownika do panelu edycji.

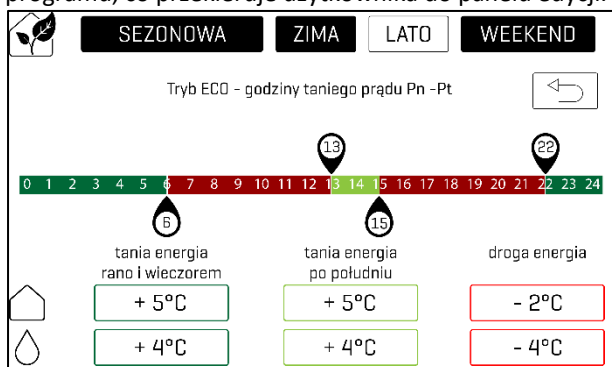

Na wstępie należy dokonać wyboru, czy ustawienia będą oddzielnie dla sezonu zimowego i letniego (ikona „SEZONOWA” w kolorze białym), czy będą takie same dla całego roku (ikona „SEZONOWA” w kolorze czarnym). Dodatkowo można wybrać, czy ustawienia będą stosowane również w dni weekendowe (ikona „WEEKEND” w kolorze białym), czy nie (ikona „WEEKEND” w kolorze czarnym).

Następnie oddzielnie dla obiegu C.W.U. i obiegu C.O. można wybrać o ile stopni temperatura będzie

podnoszona dla tańszej energii rano, wieczorem i po południu oraz o ile stopni temperatura będzie obniżana dla okresu drogiej energii.

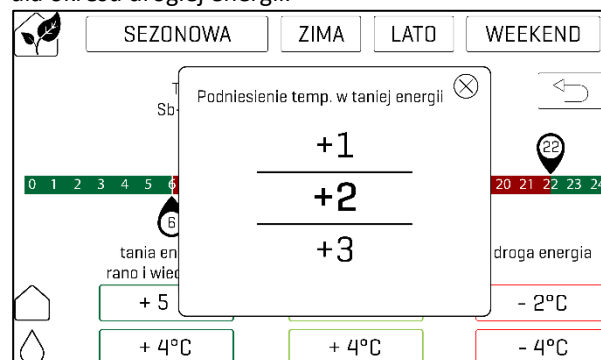

Aby tego dokonać należy nacisnąć w odpowiednim miejscu na panelu i ustawić pożądaną wartość poprzez przesuwanie palcem w górę lub w dół po ekranie.

Tryb TIME

W celu edycji trybu TIME należy nacisnąć ikonę edycji programu, co przekieruje użytkownika do panelu edycji.

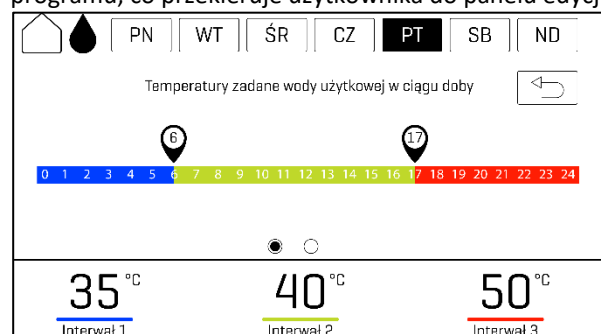

Na wstępie należy wybrać dzień oraz obieg, dla którego wprowadzane będą ustawienia. Ikona wybranego dnia oraz obiegu (domek – C.O., kropla – C.W.U.) będzie widoczna w kolorze białym. Następnie należy wybrać okresy stałej temperatury w ciągu doby (trzy różne interwały) poprzez przesuwanie ikony znacznika na pasku czasowym. W celu ustawienia pożądanego temperatury w danym interwale należy nacisnąć odpowiednią ikonę na dole ekranu, a następnie dobrać wartość poprzez przesuwanie palcem w górę lub w dół po ekranie.

Tryb AWAY

W celu edycji trybu AWAY należy kliknąć ikonę edycji programu. Następnie można wybrać liczbę dni nieobecności domowników poprzez przesuwanie palcem w górę lub w dół po ekranie.

Dopuszczenie grzania i chłodzenia

W celu ustawienia dopuszczenia: grzania, chłodzenia lub grzania i chłodzenia należy nacisnąć ikonę po prawej stronie ekranu, aż do pojawienia się pożądanego symbolu. Do wyboru mamy:



Dopuszczenie ogrzewania



Dopuszczenie chłodzenia



Dopuszczenie ogrzewania i chłodzenia

Przełączanie odbywa się w pętli, to znaczy, że klikając w ikonę będziemy mieli dostęp do trzech wymienionych opcji. Dodatkowo gdy grzanie i chłodzenie nie jest możliwe może się pojawić ikona „blokowanie grzania i chłodzenia”

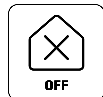

UWAGA! Jeśli grzanie i/lub chłodzenie nie są dopuszczone w menu serwisowym, nie będzie można ich załączyć za pomocą panelu

Doraźne uruchamianie cyrkulacji C.W.U.

Biała ikona „cyrkulacja” pokazuje stan pracy pompy cyrkulacyjnej. Jeśli w urządzeniu nie zaprogramowano okresowego załączania pompy cyrkulacyjnej C.W.U. lub w danej chwili pompa nie pracuje, możemy ją doraźnie włączyć ręcznie. W tym celu krótko naciskamy ikonę. Biała ikona informuje o przyjęciu polecenia przez panel. W celu ustawienia trybu pracy pompy cyrkulacyjnej należy nacisnąć ikonę edycji, co przekieruje do panelu edycji.

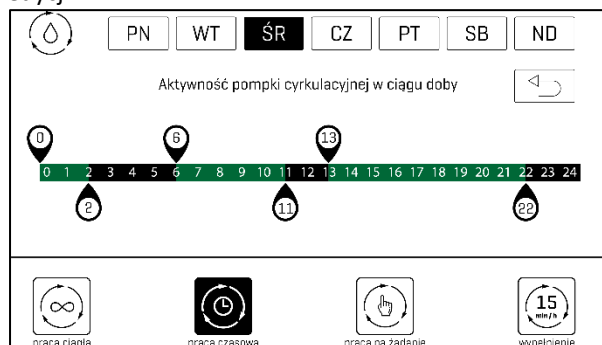

Na panelu należy dokonać wyboru trybu, w jakim będzie się odbywać cyrkulacja. Do wyboru są następujące tryby:

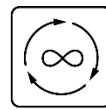

Praca ciągła

praca ciągła

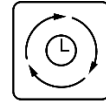

Praca czasowa

praca czasowa



Praca na żądanie

praca na żądanie

Praca ciągła oznacza, że cyrkulacja będzie się odbywać cały czas, do momentu jej wyłączenia.

Praca czasowa oznacza, że cyrkulacja będzie się odbywać w zadanych przedziałach czasowych (do trzech przedziałów). Można je definiować oddzielnie dla każdego dnia tygodnia, przy czym wybór dnia odbywa się poprzez naciśnięcie odpowiedniej ikony na górze ekranu. Przedziały można wybrać poprzez przesuwanie ikony znacznika na pasku czasowym. Wybrane przedziały czasowe wyświetlą się w kolorze zielonym.

Praca na żądanie oznacza, że cyrkulacja będzie się odbywać przez zadany czas w ciągu godziny. Parametr ten można ustawić poprzez naciskanie

w ikonę „Wypełnienie”. Przełączanie odbywa się w pętli, to znaczy, że klikając w ikonę będziemy mieli dostęp do wszystkich dostępnych opcji. Istnieje możliwość ustawienia tego parametru wypełnienie od 5 min/h do 55 min/h.



Po upływie zdefiniowanego czasu, pompa cyrkulacyjna C.W.U. wyłączy się samoczynnie.

Uruchamianie wygrzewania zasobnika C.W.U.

Jeśli zajdzie taka potrzeba, można uruchomić wygrzewanie antybakteryjne zasobnika ciepłej wody użytkowej (C.W.U.). W tym celu należy wcisnąć ikonę „antylegionella”, co oznacza rozpoczęcie procesu wygrzewania zasobnika C.W.U. Biała ikona informuje o przyjęciu polecenia przez panel.



W pierwszej fazie wygrzewania zasobnika C.W.U. pracuje tylko pompa ciepła. Po osiągnięciu maksymalnej dostępnej dla niej temperatury, sprężarka pompy ciepła wyłączy się, a następnie uruchomi się grzałka elektryczna. Grzałka będzie działać aż do momentu osiągnięcia temperatury 70°C, po czym wyłączy się

samoczynnie. W trzeciej fazie cyklu „antylegionella” nastąpi załączenie pompy cyrkulacyjnej C.W.U., co ma na celu wygrzanie wody w rurociągach C.W.U.

UWAGA!: Gorąca woda o temperaturze 70°C grozi poparzeniem, o czym należy pamiętać przy korzystaniu z C.W.U. po procesie wygrzewania zasobnika C.W.U.

UWAGA!. Dostępność funkcji „antylegionella” uzależniona jest od modelu pompy ciepła.

Zbiorcza kontrolka alarmu

Jeśli podczas pracy urządzenia wystąpią błędy i sytuacje wymagające ostrzeżenia, na panelu pojawi się czerwona ikona ostrzegawcza.

Komunikat o rodzaju błędu można wyświetlić po naciśnięciu tej ikony. W przypadku wystąpienia niektórych błędów, komunikat zostanie automatycznie wysłany do serwisu. W razie konieczności serwisant skontaktuje się z Tobą w celu umówienia terminu naprawy. Jeśli przyczyna błędu ustąpiła samoistnie, urządzenie samoczynnie podejmie próbę dalszej pracy.



Ustawienia

W celu przejścia do trybu ustawień należy nacisnąć ikonę „ustawienia”. Umożliwi to dokonanie nastaw następujących parametrów:



- Progu załączenia ogrzewania,
- Progu załączenia chłodzenia,
- Krzywej grzewczej,
- Krzywej chłodzenia,
- Daty i zegara.

W celu zmiany parametru progu załączenia ogrzewania lub chłodzenia należy nacisnąć odpowiedni parametr oraz ustawić pożądaną wartość temperatury poprzez przesunięcie palcem w górę lub w dół po ekranie.

W celu zmiany parametrów krzywej grzewczej lub krzywej chłodzenia należy nacisnąć ikonę „Edytuj”, co przekieruje do ekranu edycji.

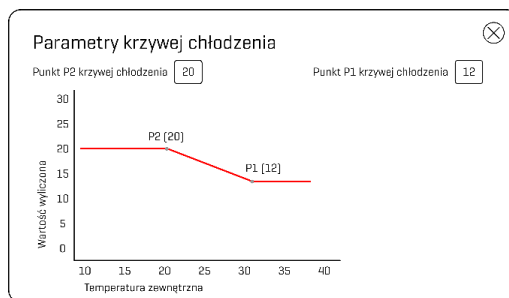
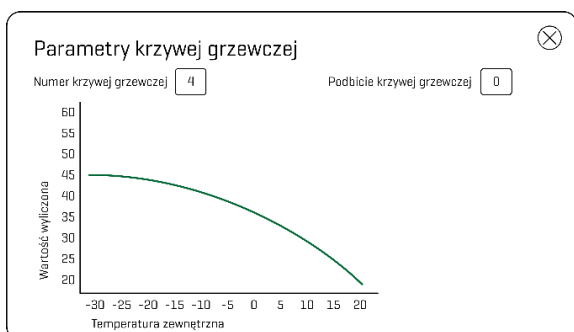

Następnie w celu zmiany parametru należy nacisnąć odpowiednią ikonę oraz ustawić pożądaną wartość poprzez przesunięcie palcem w górę lub w dół po ekranie.

W celu zmiany ustawienia daty i godziny należy nacisnąć odpowiednią ikonę oraz ustawić pożądaną wartość poprzez przesunięcie palcem w górę lub w dół po ekranie.

W przypadku, kiedy do pompy ciepła zostanie podłączony dodatkowy moduł mieszacza, zostanie on automatycznie wykryty przez pompę ciepła. W takiej sytuacji na ekranie manipulatora widoczne będą dodatkowe elementy związane ściśle ze sterowaniem drugim obiegiem grzewczym i podmieszaniem. Opis tych elementów zamieszczony jest w instrukcji obsługi modułu kontrolera strefy-mieszacza MSM.

Ustawienie pozostałych parametrów odbywa się za pomocą przycisku typu „switch”. Dana opcja jest włączona, gdy przycisk znajduje się po prawej stronie lub wyłączona, gdy przycisk znajduje się po lewej stronie.

12. Kontakt do serwisu

W zakresie usterek związanych z wykonaniem instalacji i ich funkcjonowaniem np.: wycieki z obiegu grzania/chłodzenia oraz w zakresie usterek związanych z pracą urządzenia - pompy ciepła, np.: pompa ciepła nie włącza się mimo zasilania, należy kontaktować się z serwisem firmy Euros Energy Sp. z o.o.

EUROS ENERGY Sp. z o.o.

ul. Macieja Rataja 4f,

05-850 Koprki

Tel. +48 22 250 16 05

office@eurosenergy.com

Tel. do serwisu: +48 22 250 16 07

13. Pełna instrukcja

Aby przejść do pełnej instrukcji, zeskanuj kod:



14. Schemat podłączenia EUROS GEO+ 09/11 HT

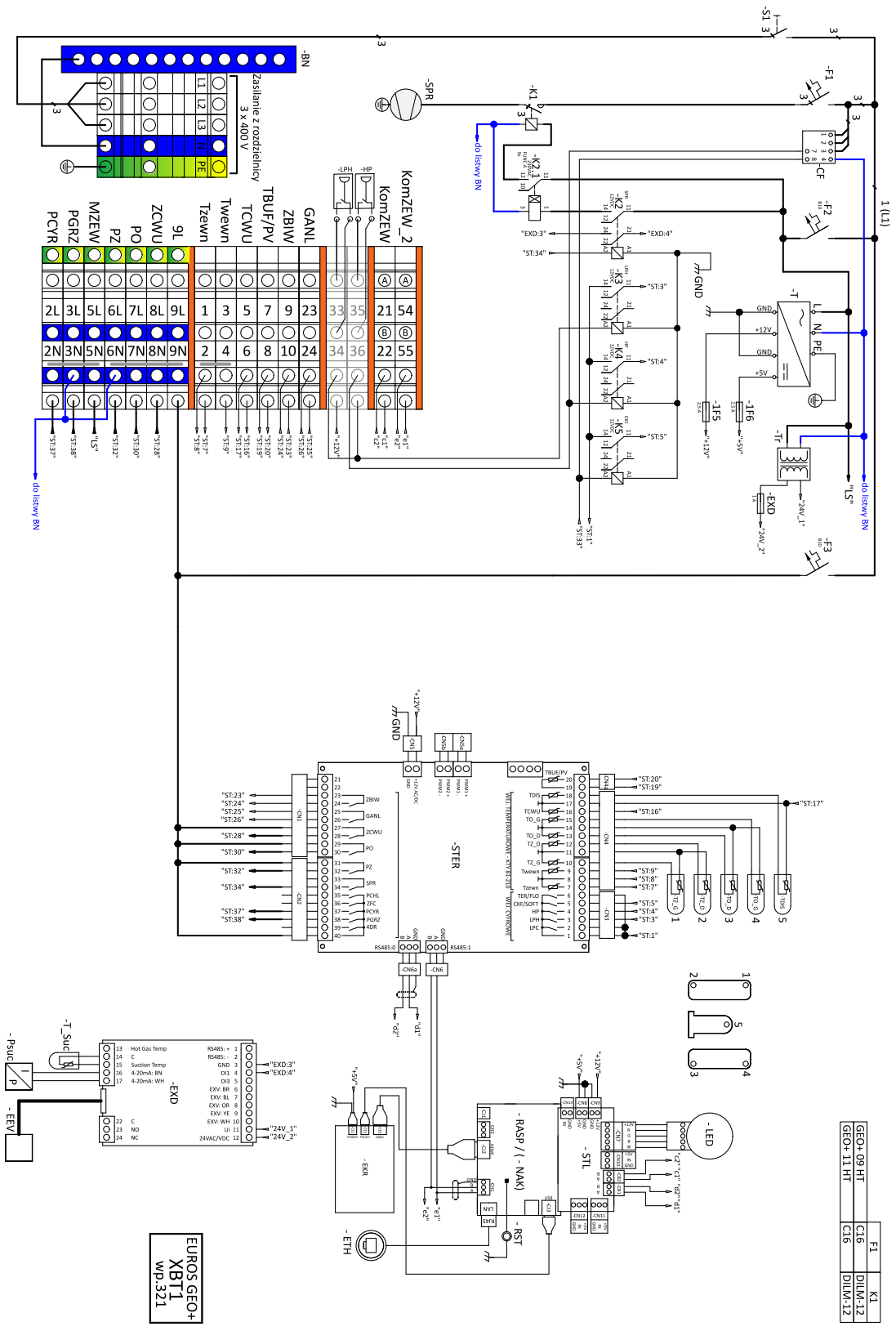

GEO+ 09 HT	F1	K1
GEO+ 11 HT	C16	D11M-12
	C16	D11M-12

EUROS GEO+
XB11
WP.321